

CLIM'UP SMART

climatiseur mural



Le confort en toutes saisons

FABRICANT FRANÇAIS
DEPUIS 1684

De Dietrich 



La CLIM'UP console



Confort

- Confort en toutes saisons : chauffage en hiver et climatisation en été,
- **Appareils silencieux : jusqu'à 30 dB(A),**
- Balayage du flux d'air vertical et horizontal.

Esthétique

- S'intègre dans tous types d'environnements.



Performance

- Jusqu'à 75% d'économie (en remplacement de vieux convecteurs),
- SEER jusqu'à 6,2 en monosplit et 7,1 en multisplit,
- SCOP jusqu'à 4,1 en monosplit et 4,4 en multisplit.

Mise en œuvre

- Installation au sol ou fixation au mur (possible en plafonnier), pratique en cas de mur mansardé,
- Remplace facilement un radiateur ou un convecteur existant,
- **Facilité d'installation.**

La performance au service du confort et de l'environnement

Les performances et les économies



- CLIM'UP SMART offrent des **performances saisonnières élevées** avec un SEER jusqu'à 6,55 pour la climatisation et un SCOP jusqu'à 4 pour le chauffage.
- La technologie Full DC Inverter permet d'adapter l'utilisation en fonction de vos besoins pour **une meilleure efficacité et une consommation maîtrisée**.
- Votre **confort est garanti en toutes saisons** avec la climatisation en été mais aussi le chauffage en hiver. Fonctionnement en mode chauffage avec une température extérieure jusqu'à -15°C.
- La gamme CLIM'UP SMART propose différents modèles d'une puissance de 2 à 7 kW pour **répondre à tous types de besoins**.

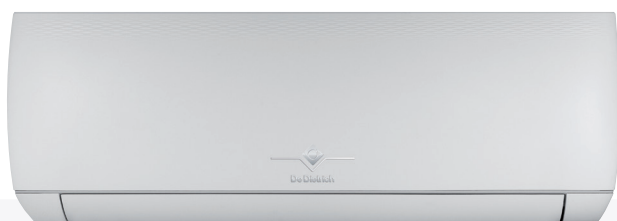

Fonctionnement silencieux à partir de 20dB (A)

Solution respectueuse de l'environnement : fluide frigorigène R32

Pour la climatisation et le chauffage: Bien-être en toutes saisons

Pilotable à distance avec le kit wifi Tado

- TADO SMART AC Control V3+ est un thermostat d'ambiance qui permet de contrôler sa Clim'up Smart à distance.
- Compatible avec Google assistant, Alexa ou encore Siri, son application vous permet de gérer la température de vos pièces directement depuis votre Smartphone pour faire des économies d'énergies.
- Installation facile et rapide, le thermostat peut se fixer sur un mur ou tout simplement être posé sur un meuble.

Une solution 100% adaptée

Module intérieur CLIM'UP SMART

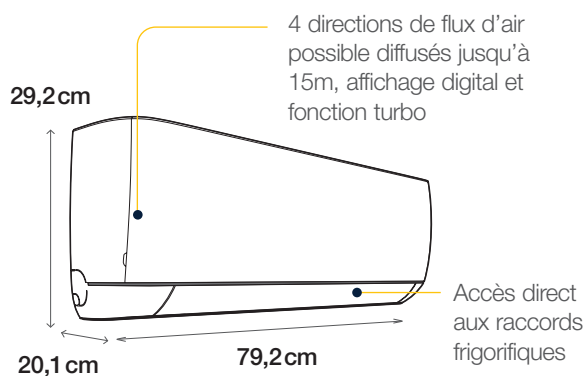

Modèles

CLIM'UP SMART

Unité monosplit

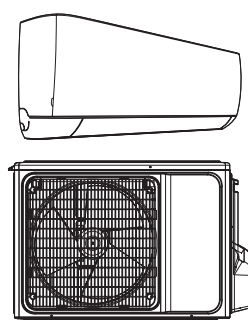

Unité multisplit

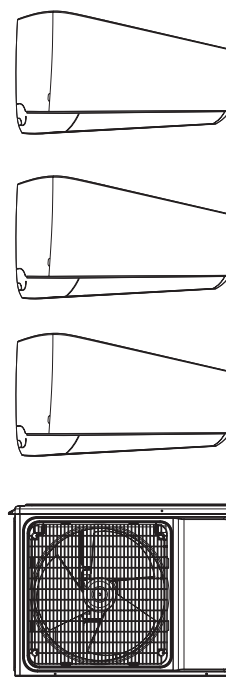

Le bien-être pour tout type de logement

- Pour s'adapter à tous types d'habitations, CLIM'UP SMART peut intégrer jusqu'à **5 modules intérieurs**. Bénéficiez d'un **confort optimal** pour le **chauffage et la climatisation** dans n'importe quelle pièce de votre maison ou de votre appartement.
- Réglez et pilotez les 5 unités **indépendamment**. Configurez **une ambiance propre à chacune de vos pièces** selon vos préférences pour garantir le confort de chacun.



Le confort et la sécurité



- CLIM'UP SMART est l'un des climatiseurs **les plus silencieux du marché** avec une puissance sonore à partir de seulement 20 dB(A). Profitez notamment d'un mode nocturne permettant de réduire le niveau acoustique en fonctionnement de nuit.
- Profitez de plus de **5 fonctions adaptées à toutes les situations** avec un mode automatique de régulation de température, un mode de déshumidification et de ventilation de votre pièce ou encore un mode pour supprimer les courants d'air froids.
- CLIM'UP SMART possède également **un système d'auto nettoyage** de son unité intérieure pour améliorer son confort d'utilisation et éviter la prolifération de germes ou de bactéries dans votre habitat.



La solution en faveur de l'environnement



- Grâce à l'utilisation du **fluide frigorigère R32**, la gamme CLIM'UP SMART réduit son impact sur l'environnement de 68% par rapport au fluide R410A habituellement utilisé.
- A puissance équivalente, le fluide R32 est plus performant et nécessite une quantité de fluide frigorigène moins importante que le R410A.
- Plus respectueux de l'environnement, il est aussi plus facilement recyclable et n'a aucun impact sur la couche d'ozone.



Votre projet de climatisation



Déterminez vos besoins

UNITÉ INTÉRIEURE

CLIM'UP SMART	UMS 20	UMS 25	UMS 35	UMS 50	UMS 70
	H 29,2cm - L 79,2cm P 20,1cm - 8kg	H 29,2cm - L 79,2cm P 20,1cm - 8kg	H 29,2cm - L 79,2cm P 20,1cm - 8kg	H 31,6cm - L 94cm P 22,4cm - 12kg	H 33cm - L 113,2cm P 23,2cm - 15kg
CARACTÉRISTIQUES TECHNIQUES					Uniquement MONOSPLIT
Puissance en mode froid (kW) (min-max)	2,20 (1,00-2,90)	2,55 (1,00-3,30)	3,60 (1,20-3,80)	5,30 (1,90-5,50)	7,03 (2,90-7,30)
Puissance en mode chaud (kW) (min-max)	2,35 (1,10-3,00)	2,65 (1,10-3,30)	3,70 (1,00-3,80)	5,40 (1,40-5,60)	7,05 (2,10-8,00)
Débit d'air (m³/h)	UMS 20 600	UMS 25 600	UMS 35 600	UMS 50 900	UMS 70 1150
Pression acoustique (dB) min / max	UMS 20 20/42	UMS 25 20/42	UMS 35 20/42	UMS 50 20/46	UMS 70 20/47

UNITÉ EXTÉRIEURE

MONOSPLIT	MOSE 20	MOSE 25	MOSE 35	MOSE 50	MOSE 70
  	H 54,6cm - L 72,3cm P 29cm - 27kg	H 54,6cm - L 72,3cm P 29cm - 27kg	H 54,6cm - L 72,3cm P 29cm - 27kg	H 54,5cm - L 80,6cm P 31,5cm - 35kg	H 70cm - L 93cm P 35,3cm - 45kg
CARACTÉRISTIQUES TECHNIQUES					
SEER en mode froid	6,20	6,20	6,19	7,00	6,53
Puissance en froid (kW)	2,68	2,68	3,25	5,37	6,46
SCOP en mode chaud	4,00	4,00	4,03	4,19	4,09
Puissance en chaud (kW)	3,25	3,25	3,30	5,20	6,15
Équivalence CO ₂ en tonne du fluide frigorigène (R32)	0,36	0,39	0,46	0,86	0,97
Température extérieur minimum de fonctionnement en mode chauffage	-15°C	-15°C	-15°C	-15°C	-15°C
Niveau sonore (pression acoustique) (dB)	54	54	53	57	63

MULTISPLIT	MUSE 40-2	MUSE 50-2	MUSE 60-3	MUSE 80-3	MUSE 100-4	MUSE 120-5
  	H 54,5cm - L 80cm P 31,5cm - 34kg	H 54,5cm - L 80cm P 31,5cm - 36kg	H 65,5cm - L 83,4cm P 32,8cm - 44kg	H 65,5cm - L 83,4cm P 32,8cm - 46kg	H 80,8cm - L 98,5cm P 39,5cm - 74kg	H 80,8cm - L 98,5cm P 39,5cm - 75kg
CARACTÉRISTIQUES TECHNIQUES						
SEER en mode froid	6,2	7,1	6,5	6,3	6,1	6,1
Puissance en froid (kW)	4,1	5,3	6,2	7,9	10,5	12
SCOP en mode chaud	4,1	4,1	4,4	4,0	4,0	4,0
Puissance en chaud (kW)	4,8	5,6	6,6	8,2	11	13
Équivalence CO ₂ en tonne du fluide frigorigène (R32)	0,62	0,64	0,74	0,71	1,55	1,55
Température extérieur minimum de fonctionnement en mode chauffage	-15°C	-15°C	-15°C	-15°C	-15°C	-15°C
Niveau sonore (pression acoustique) (dB)	54	55	56	58	61	61
Nombre d'unités intérieures compatibles	2	2	3	3	4	5

Besoin d'un conseil ?

SERVICE CONSOMMATEURS

0 809 400 320

Service gratuit
+ prix appel

Votre installateur



BDR THERMEA FRANCE

S.A.S. au capital de 229 288 696 €

57 rue de la Gare - 67580 MERTZWILLER
RCS STRASBOURG 833 457 211

www.dedietrich-thermique.fr

De Dietrich 